



WANMAX 万美

保养银幕

为了保证您长期观赏最好的银幕品质，请您在长时间不使用银幕时，请用布帘蔽护幕布，防止灰尘和污垢污染幕布。如幕布表面有以上明显的杂物或者有弄脏，请使用软擦或者软布轻轻擦走杂物和擦净脏物。

清洁银幕

使用温水配合温和的清洁剂用海绵顺纹轻擦银幕画框(记得是轻轻地擦拭而不是用力地擦)，不能碰撞，以防损坏画框绒面，擦拭后让其自然风干。

请不要使用任何溶剂、化学剂或者带有摩擦性质的清洁物进行清洁，这些清洁物都会对银幕产生永久性的破坏。

WANMAX 万美



本说明书适用于画框幕

型号：H80和H100



广州市万美影音科技有限公司

广东省广州市番禺区石楼镇浮莲路83号万美厂区

尊敬的用户:

感谢您购买万美公司生产的H系列画框投影银幕, 在使用前请先详细阅读说明书。

安装准备

安装部件:

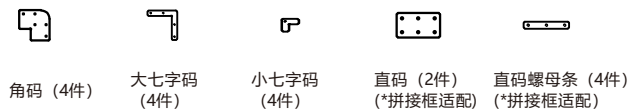
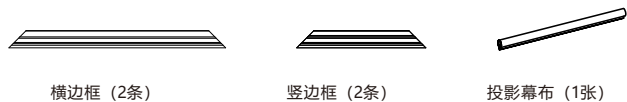

安装工具

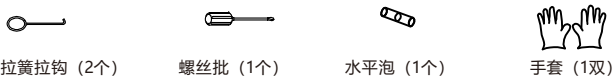

- 准备好打孔工具, 卷尺, 标记笔
- 木板请使用自攻螺钉, 混凝土墙壁请使用胶粒和自攻螺钉

安装方法

框架安装:

先找一块平整的地面, 铺设好干净的布, 找出包装盒里的边框:

- 把大7码, 小7码按如图1所示插入短框两端T槽, 将边框按图2所示摆放好

- 把角码螺丝过孔对准7字码螺丝孔后, 分别锁紧螺钉。如图4所示。如果角码拼接的不齐, 可以先松螺钉, 用手合拢对齐后再锁紧。

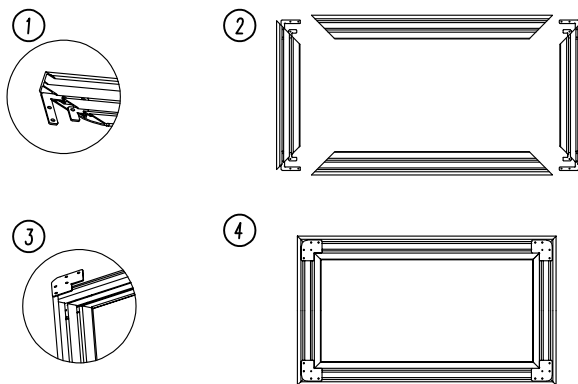

注: 如是拼接框或带支撑杆大尺寸, 先用直码将四条上下框拼接起来, 然后按上图2.3步骤连接好后, 将支撑杆固定在上下边框, 装好后如图所示。

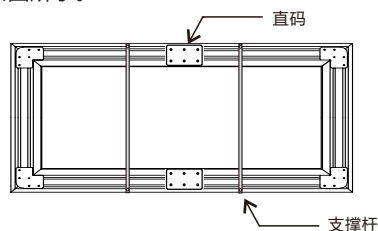

- 框架完成安装后, 轻拍A、B处, 如出现对接有缝隙, 将角码轻拧调整, 直至无缝隙, 最后紧固。如图:

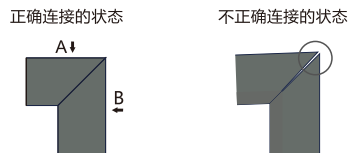

幕布安装:

- 将安装好的框架如图摆放, 并按图示方向将幕布完全展开。幕布正面朝下, 如图:

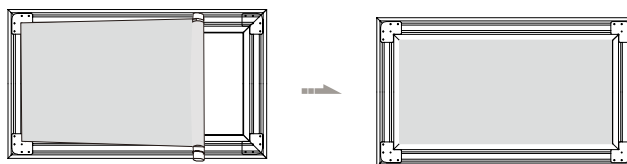

- 在幕布的四边斜角孔位穿上对应的玻纤杆, 如图:

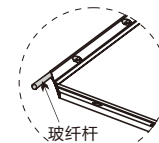

- 用拉簧勾住幕布小孔中的玻纤杆, 依次挂好。操作顺序从幕布四边的中间往两边展开 (确保幕布受力均匀)。

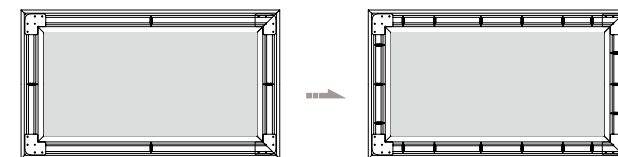

注: 如幕布稍有不平整或皱褶, 可微调拉簧位置。

银幕安装:

- 先确定银幕安装位置安装两个上挂板, 确保在同一水平位置, 然后将银幕上框挂在上钩板上, 可左右滑动银幕使其在正确的位置上。

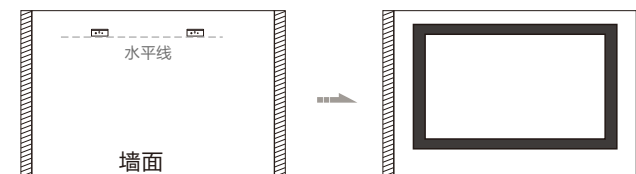

- 挂好银幕后, 如有需要可在下边框安装下钩板, 也可以装在左右边框。

下钩板安装方法: 将下边框掀起一定角度, 将下钩板扣在边框的内侧弦上, 然后锁在墙上即可。

